

Technische Beschreibung und Bedienungsanleitung

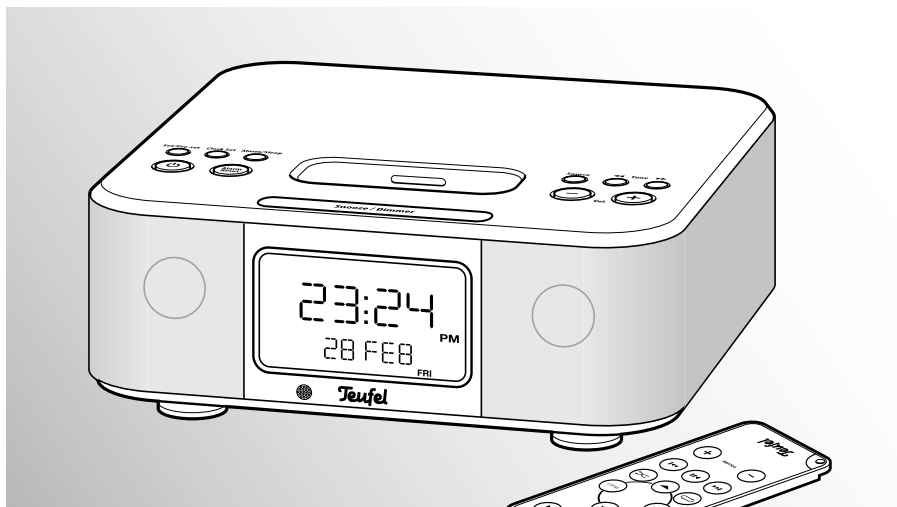

iTeufel Clock v3

Radiowecker mit iPod-/iPhone-Dock

Teufel

Inhalt

Allgemeine Hinweise und Informationen	3
Sicherheitshinweise.....	4
Lieferumfang.....	7
Bedienelemente und Anschlüsse.....	8
Aufstellen und Vorbereiten.....	12
Uhr und Wecker	13
Uhrzeit und Datum einstellen	13
Alarm-Funktion (Wecker)	14
iPod-/iPhone-Betrieb	16
iPod/iPhone einsetzen	16
iPod/iPhone Wiedergabe	16
Lautstärke ändern.....	17
iPod/iPhone entnehmen.....	17
Radio-Betrieb	18
Antenne.....	18
Radiobetrieb wählen	18
Radiosender einstellen.....	18
Radiosender speichern	18
Betrieb mit einem externen Gerät.....	19
Sonderfunktionen.....	20
Sleep-Funktion	20
Display-Helligkeit	20
Reinigung und Pflege.....	21
Umweltschutz.....	21
Technische Daten	22

Allgemeine Hinweise und Informationen

Zur Kenntnisnahme

Die Informationen in diesem Dokument können sich ohne vorherige Ankündigung ändern und stellen keinerlei Verpflichtung seitens der Lautsprecher Teufel GmbH dar.

Ohne vorherige schriftliche Genehmigung der Lautsprecher Teufel GmbH darf kein Teil dieser Bedienungsanleitung vervielfältigt, in irgendeiner Form oder auf irgendeine Weise elektronisch, mechanisch, durch Fotokopien oder durch Aufzeichnungen übertragen werden.

© Lautsprecher Teufel GmbH
Version 1.0
Februar 2011

Originalverpackung

Falls Sie das achtwöchige Rückgaberecht in Anspruch nehmen wollen, müssen wir Sie bitten, die Verpackung unbedingt aufzubewahren. Wir können die Lautsprecher nur MIT ORIGINAL-VERPACKUNG zurücknehmen.

Leerkartons sind nicht erhältlich!

Reklamation

Im Falle einer Reklamation benötigen wir zur Bearbeitung unbedingt folgende Angaben:

1. Rechnungs-Nummer

Zu finden auf dem Kaufbeleg (der dem Produkt beiliegt) oder der Auftragsbestätigung, die Sie als PDF-Dokument erhalten haben, z.B. 4322543

2. Serien-Nummer bzw. Los-Nummer

Zu finden auf der Unterseite des Gerätes, z.B. Serien-Nr.: ITO4....

Vielen Dank für Ihre Unterstützung!

Kontakt

Bei Fragen, Anregungen oder Kritik wenden Sie sich bitte an unseren Service:

Lautsprecher Teufel GmbH
Gewerbehof Bülowbogen
Bülowstraße 66
10783 Berlin (Germany)

Telefon +49 (0)30 / 300 930 0

Telefax +49 (0)30 / 300 930 930

E-Mail: info@teufel.de

www.teufel.de / www.teufelaudio.com

Bestimmungsgemäßer Gebrauch

Verwenden Sie den Artikel ausschließlich wie in dieser Bedienungsanleitung beschrieben. Jede andere Verwendung gilt als nicht bestimmungsgemäß und kann zu Sach- oder sogar zu Personenschäden führen.

Der Hersteller übernimmt keine Haftung für Schäden, die durch nicht bestimmungsgemäßen Gebrauch entstanden sind.

Der Artikel ist zum Einsatz im privaten Bereich bestimmt.



Bevor Sie das Gerät in Betrieb nehmen, lesen Sie bitte zuerst die Sicherheitshinweise und die Bedienungsanleitung aufmerksam durch. Nur so können Sie alle Funktionen sicher und zuverlässig nutzen.

Heben Sie die Bedienungsanleitung gut auf und übergeben Sie sie auch an einen möglichen Nachbesitzer.

Sicherheitshinweise

Signalsymbole

Folgende Signalsymbole finden Sie in dieser Anleitung:

Gefahr



Hohes Risiko!

Missachtung der Warnung kann Schaden für Leib und Leben verursachen.

Achtung



Mittleres Risiko!

Missachtung der Warnung kann einen Sachschaden verursachen.



Geringes Risiko!

Sachverhalte, die beim Umgang mit dem Gerät beachtet werden sollten.

Sicherheitshinweise

Gefahr



Stromschlag-Gefahr!

Fehlerhafte Elektroinstallation oder zu hohe Netzspannung kann zu elektrischem Stromschlag führen.

- Das Gerät ist für eine Netzspannung von 100V–240V ~ / 50/60Hz geeignet.
- Verwenden Sie ausschließlich das mitgelieferte Steckernetzteil. Achten Sie beim Anschließen darauf, dass die richtige Spannung anliegt. Nähere Informationen hierzu finden Sie direkt auf dem Netzteil.
- Ziehen Sie sofort das Steckernetzteil und betreiben Sie das Gerät nicht, wenn dessen Gehäuse oder die Netzanschlussleitung defekt ist oder andere sichtbare Schäden aufweist.
- Wenn das Gerät Rauch entwickelt,

verbrannt riecht oder ungewohnte Geräusche von sich gibt, trennen Sie es sofort vom Netz, und nehmen Sie es nicht mehr in Betrieb.

- Die Standby-Taste trennt das Gerät nicht vom Netz. Stellen Sie das Gerät deshalb so auf, dass das Steckernetzteil gut zugänglich ist und keine Lüftungsöffnungen blockiert werden.
- Öffnen Sie niemals das Gehäuse des Geräts.

Die Instandsetzung des Geräts darf nur von einem autorisierten Fachbetrieb vorgenommen werden. Dabei dürfen ausschließlich Teile verwendet werden, die den ursprünglichen Gerätedaten entsprechen. In diesem Gerät befinden sich elektrische und mechanische Teile, die zum Schutz gegen Gefahrenquellen unerlässlich sind.

- Verwenden Sie ausschließlich die durch den Hersteller spezifizierten Zubehörprodukte.
- Stecken Sie keine Gegenstände durch die Lüftungsschlitze in das Gehäuse.
- Verwenden Sie das Gerät nur in Innenräumen.
- Betreiben Sie das Gerät nicht in Feuchträumen, und schützen Sie es vor Tropf- und Spritzwasser. Achten Sie auch darauf, dass keine Vasen oder andere mit Flüssigkeit gefüllten Gefäße auf dem Gerät oder in dessen Nähe stehen, damit keine Flüssigkeit in das Gehäuse gelangt. Falls doch Wasser oder andere Fremdkörper eindringen, ziehen Sie sofort das Steckernetzteil und nehmen Sie ggf. vorhandene Batterien heraus. Schicken Sie das Gerät dann an unsere Serviceadresse ein.

- Fassen Sie das Steckernetzteil niemals mit feuchten Händen an.
- Prüfen Sie das Gerät regelmäßig auf Schäden.

Gefahr Gefahren für Kinder!



Kinder können sich beim Spielen in der Verpackungsfolie

verfangen und darin ersticken.

- Lassen Sie Kinder nicht mit dem Gerät und den Verpackungsfolien spielen. Es besteht Erstickungsgefahr.
- Achten Sie darauf, dass Kinder keine kleinen Teile aus dem Gerät entnehmen oder vom Gerät abziehen (z.B. die Batterien der Fernbedienung, Bedienknöpfe oder Steckeradapter). Sie könnten die Teile verschlucken und daran ersticken.

Würde eine Batterie dennoch verschluckt, suchen Sie mit dem Kind sofort einen Arzt auf.

- Lassen Sie Kinder niemals unbeaufsichtigt elektrische Geräte benutzen.



Gefahr für das Gehör!

Hohe Lautstärke kann zu Gehörschäden führen.

Speziell wenn ein Gerät eingeschaltet wird und es auf voller Lautstärke steht, kann plötzlich ein sehr hoher Schalldruck entstehen. Neben organischen Schäden können dadurch auch psychologische Folgen auftreten. Besonders gefährdet sind Kinder und Haustiere.

- Stellen Sie den Lautstärkeregler Ihres Signalquellgerätes auf einen niedrigen Pegel ein.
- Halten Sie bei hohen Lautstärken immer einen gewissen Abstand zum Ge-

rät und nie Ihre Ohren direkt an den Lautsprecher.

- Beugen Sie Gesundheitsschäden vor und vermeiden Sie dauerhaftes Hören mit hoher Lautstärke.

Gefahr Verätzungsgefahr!



Ausgelaufene Batteriesäure kann zu Verätzungen führen.

- Vermeiden Sie den Kontakt von Batteriesäure mit Haut, Augen und Schleimhäuten. Spülen Sie bei Kontakt mit der Säure die betroffenen Stellen sofort mit reichlich klarem Wasser und suchen Sie ggf. einen Arzt auf.

Gefahr Explosionsgefahr!



Lithiumbatterien können bei unsachgemäßem Umgang explodieren.

- Versuchen Sie niemals, Lithiumbatterien zu laden.
- Setzen Sie nur Batterien desselben oder gleichwertigen Typs ein.
- Batterien und Akkus dürfen Sie nicht erhitzen, kurz schließen oder durch Verbrennen beseitigen.
- Setzen Sie Batterien und Akkus nicht der direkten Sonne aus.

Gefahr Verletzungs- / Beschädigungsgefahr!



Ein mangelhafter Aufstellungs-ort kann Schäden verursachen.

- Verwenden Sie das Gerät nicht unbefestigt in Fahrzeugen, an labilen Standorten, auf wackeligen Stativen oder Möbeln, an unterdimensionierten Halterungen etc. Das Gerät könnten um- oder herunterfallen und Personen-

schäden verursachen oder selbst beschädigt werden.

- Stellen Sie das Gerät so auf, dass Sie es nicht unbeabsichtigt umstoßen können und die Kabel keine Stolperfallen bilden.
- Achten Sie auf den Lautsprecher (Subwoofer) an der Geräteunterseite – stellen Sie das Gerät nicht auf Gegenstände, die den Lautsprecher beschädigen könnten.
- Stellen Sie das Gerät nicht in der Nähe von Wärmequellen auf (z.B. Heizkörper, Öfen, sonstige wärmespendende Geräte, wie Verstärker etc.).

Achtung Brandgefahr!



Unsachgemäßer Umgang mit dem Gerät kann zu Beschädigung oder zum Brand führen.

- Stellen Sie keine offenen Brandquellen wie brennende Kerzen oder Ähnliches auf das Gerät.

- Setzen Sie das Gerät nicht der direkten Sonne aus.
- Sorgen Sie für ausreichende Lüftung.
- Decken Sie auch die Lüftungsöffnungen nicht mit Gardinen, Decken, Zeitschriften oder Ähnlichem ab. Im Inneren aufgestaute Hitze kann die Lebensdauer des Geräts verkürzen.

Achtung Beschädigungsgefahr!



Überspannungen durch Blitzschlag können das Gerät beschädigen bzw. zerstören.

- Ist das Gerät längere Zeit unbeaufsichtigt (z.B. während des Urlaubs), oder droht ein Gewitter, ziehen Sie das Steckernetzteil aus der Steckdose heraus.
- Ausgelaufene Batterien können die Fernbedienung beschädigen. Nehmen Sie bei längerer Abwesenheit die Batterie aus der Fernbedienung.

Symbolerklärungen

Schutzklasse II	Nur in Innenräumen verwenden	Polarität am Rundstecker: außen (-), innen (+)

Lieferumfang

Kontrolle ist besser

- Prüfen Sie, ob die Lieferung vollständig und unbeschädigt ist:
 - ① 1 x iTeufel Clock v3
 - ② 1 x Steckernetzteil
 - ③ 1 x Fernbedienung inkl. Batterie
 - ④ Div. Dock-Adapter für unterschiedliche iPod-/iPhone-Modelle
- Sollte die Lieferung unvollständig sein oder einen Transportschaden aufweisen, wenden Sie sich bitte an unseren Service (siehe Seite 3).
- Nehmen Sie das Gerät im Fall eines Transportschadens nicht in Betrieb!

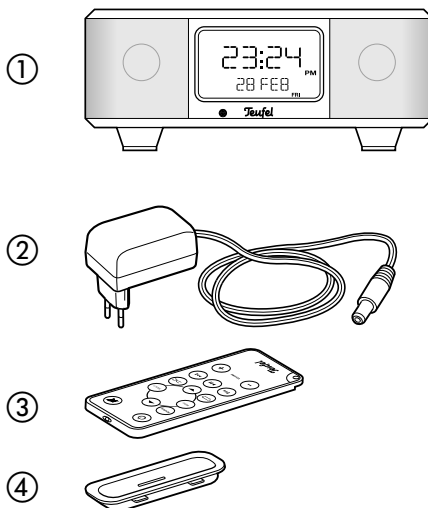

Bedienelemente und Anschlüsse

Ansicht von vorne

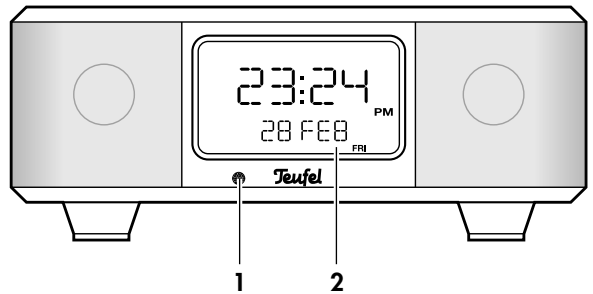

Ansicht von oben

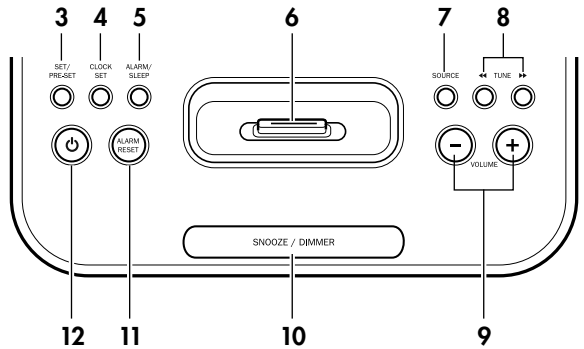

Ansicht von hinten

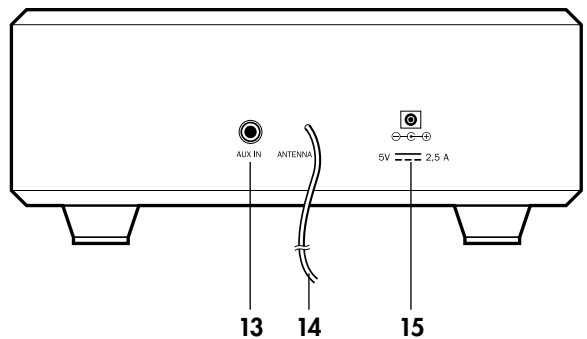

Nr.	Bezeichnung	Bedeutung / Funktion
1		Sensor für Fernbedienung
2		Display (Anzeigefeld)

3	SET / PRE-SET	Zum Einstellen von Uhrzeit, Datum und Alarmzeit
4	CLOCK SET	Uhr einstellen
5	ALARM / SLEEP	Alarm- / Einschlaf-Funktion
6		iPod-/iPhone-Dock
7	SOURCE	Signalquelle wählen (Radio, iPod/iPhone oder ext. Gerät)
8	TUNE	Einstellungen vornehmen / Radiosender wählen
9	VOLUME	Lautstärke einstellen
10	SNOOZE / DIMMER	Schlummertaste / Display-Helligkeit ändern
11	ALARM RESET	Alarm abschalten
12		Ein- / Standby-Taste





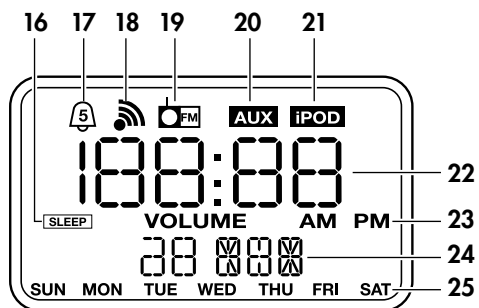

13	AUX IN	Anschlussbuchse für externes Gerät
14	ANTENNA	FM Wurfantenne
15	DC 5V	Eingangsbuchse für Steckernetzteil

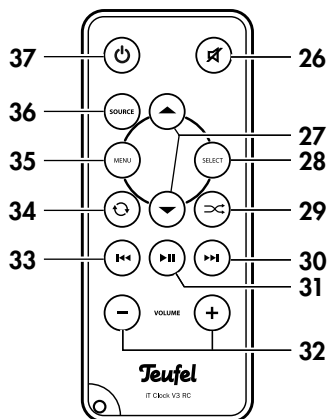







Display



Fernbedienung



Nr.	Bezeichnung	Bedeutung / Funktion
16		Einschlaf-Funktion ist aktiviert
17		Alarm-Einstellung
18		Alarmquelle: Buzzer
19		Radiobetrieb / Alarmquelle: Radio
20		Signalquelle: Externes Gerät
21		iPod-/iPhone-Betrieb / Alarmquelle: iPOD
22		Anzeige der Uhrzeit, Alarmzeit
23		AM = vormittags, PM = nachmittags
24		Anzeige des Datums / der (Alarm-)Lautstärke
25		Anzeige des Wochentags

26		Stummschaltung
27		Im iPod-/iPhone-Menü navigieren / gespeicherte Sender wählen
28	SELECT	Menüpunkt bzw. Titel auswählen
29		Wiedergabe in zufälliger Reihenfolge
30		Zum nächsten Titel springen
31		Wiedergabe starten / unterbrechen
32	VOLUME	Lautstärke ändern
33		Zum Titelanfang bzw. vorherigen Titel springen
34		Wiederholfunktion
35	MENU	iPod-/iPhone-Menü aufrufen
36	SOURCE	Signalquelle wählen
37		Ein- / Standby-Taste

Aufstellen und Vorbereiten

Aufstellungsort

- Wählen Sie einen stabilen, ebenen Untergrund.
- Sorgen Sie für eine trockene, staubfreie Umgebung.
- Vermeiden Sie die Nähe von Wärmequellen und direkte Sonneneinstrahlung.
- Verlegen Sie die Anschlusskabel so, dass sie keine Stolperfallen bilden.
- Stellen Sie keine schweren Gegenstände auf die Kabel oder das Gerät.

Netzanschluss

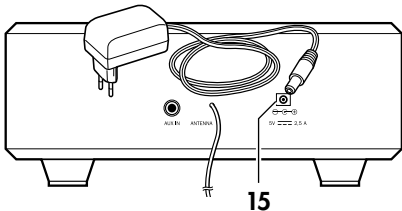

1. Stecken Sie den kleinen Stecker des Steckernetzteils ② in die Buchse **DC 5V (15)**.
2. Stecken Sie das Steckernetzteil in eine leicht zugängliche Netzsteckdose.

Fernbedienung

Zum Betrieb der Fernbedienung dient eine Lithium-Batterie, Typ CR2025. Bei der Auslieferung befindet sich diese Batterie bereits in der Fernbedienung und ist durch einen Kunststoffstreifen isoliert. Ein Stück dieses Kunststoffstreifens ragt aus dem Batteriefach heraus. Ziehen Sie den Streifen einfach vorsichtig heraus. Damit ist die Fernbedienung einsatzbereit.

Batterien wechseln

1. Halten Sie die Fernbedienung mit der Unterseite nach oben.

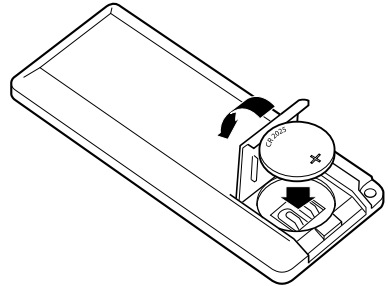

2. Schieben Sie den Batteriefachdeckel in Pfeilrichtung nach unten und klappen Sie ihn auf.
3. Nehmen Sie die Batterie heraus und ersetzen Sie sie durch eine neue. Achten Sie beim Einsetzen auf die Polarität (siehe Abbildung).
4. Klappen Sie den Batteriefachdeckel wieder zu und schieben Sie ihn dann nach oben.

Funktionsweise

Die Fernbedienung überträgt die Steuerungssignale durch Infrarotlicht. Dazu ist es erforderlich, dass Sie die Fernbedienung in Richtung des Geräts halten und sich keine Gegenstände im Weg befinden.

Leuchtstofflampen und Energiesparlampen, die in der näheren Umgebung installiert sind, können die Funktionen der Fernbedienung beeinträchtigen oder sogar unmöglich machen.

Uhr und Wecker

Uhrzeit und Datum einstellen

1.	CLOCK SET (4) gedrückt halten	Anzeige blinkt
2.	◀◀TUNE ▶▶ (8) kurz drücken	12- / 24-Stunden- Format einstellen (im 12-Stunden- Format ist die An- zeige AM oder PM (23) zu sehen.
3.	SET/PRE-SET (3) kurz drücken	Stunden blinken
4.	◀◀TUNE ▶▶ (8) mehrmals drücken	Stunden einstellen
5.	SET/PRE-SET (3) kurz drücken	Minuten blinken
6.	◀◀TUNE ▶▶ (8) mehrmals drücken	Minuten einstellen
7.	SET/PRE-SET (3) kurz drücken	Jahr blinkt
8.	◀◀TUNE ▶▶ (8) mehrmals drücken	Jahr einstellen
9.	SET/PRE-SET (3) kurz drücken	Monat blinkt
10.	◀◀TUNE ▶▶ (8) mehrmals drücken	Monat einstellen
11.	SET/PRE-SET (3) kurz drücken	Tag blinkt
12.	◀◀TUNE ▶▶ (8) mehrmals drücken	Tag einstellen
13.	SET/PRE-SET (3) kurz drücken	Fertig

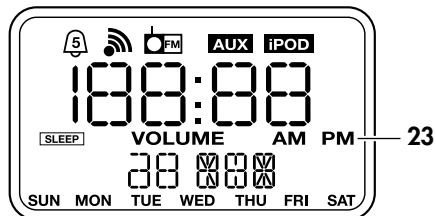
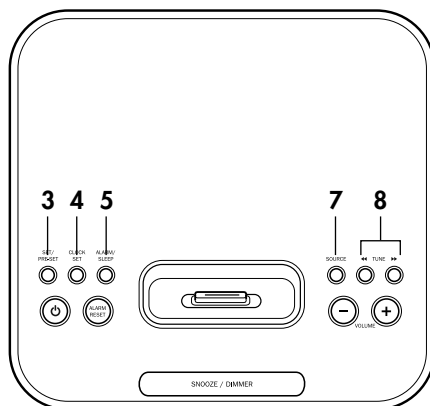

Alarm-Funktion (Wecker)

Alarm einstellen

1.	Alarm/Sleep (5) kurz drücken	Symbole im Display blinken
2.	SOURCE (7) mehrmals drücken	Alarm-Quelle auswählen
		 Buzzer  Radio  iPod/iPhone
3.	-VOLUME+ (9) mehrmals drücken	Alarm-Lautstärke einstellen
4.	Alarm/Sleep (5) mehrmals drücken	Alarm-Einstellung auswählen
		 (5 Tage): Alarm von Mo.–Fr.  (7 Tage): Alarm an jedem Tag kein Symbol: Alarm ausgeschaltet
5.	SET/PRE-SET (3) kurz drücken	Stunden blinken *)
6.	◀TUNE ▶ (8) mehrmals drücken	Stunden einstellen
7.	SET/PRE-SET (3) kurz drücken	Minuten blinken
8.	◀TUNE ▶ (8) mehrmals drücken	Minuten einstellen
9.	SET/PRE-SET (3) kurz drücken	Fertig

*) Sollten die Stunden nicht blinken, drücken Sie noch einmal kurz die Taste **ALARM/SLEEP (5)**.

! **Wichtig!**
Wenn Sie zum Wecken FM, oder iPod gewählt haben, sorgen Sie dafür, dass das entspre-

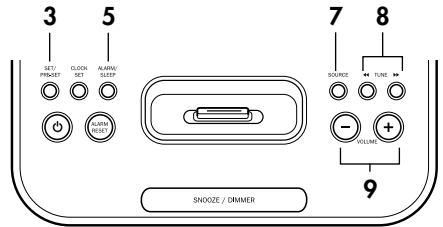

Alarm-Quellen

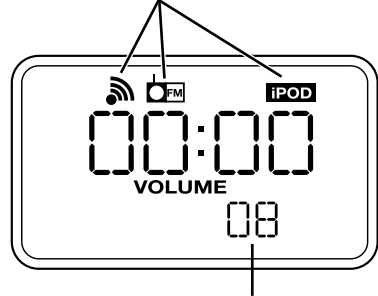

Alarm-Lautstärke

Alarm-Einstellung

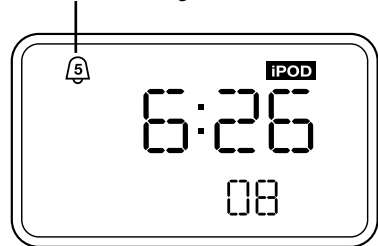

chende Gerät auch zur Wiedergabe bereit steht. D.h. der gewünschte Sender muss eingestellt sein bzw. der iPod / das iPhone muss sich im Dock befinden. Befindet sich kein iPod/iPhone im Dock, ertönt statt der Musik vom iPod/iPhone das Buzzer-Wecksignal.

Wenn der Alarm ertönt ...

Zur eingestellten Alarmzeit ertönt der Alarm von der gewählten Quelle mit der zuvor eingestellten Lautstärke.

Snooze-Funktion

Möchten Sie noch ein bisschen weiter-schlafen, drücken Sie die Taste **SNOOZE / DIMMER (10)**.

Der Alarm wird für 5 Minuten unterbrochen und ertönt danach erneut. Diesen Vorgang können Sie bis zu 2 Stunden lang wiederholen.

Alarm beenden

Um den Alarm zu beenden, drücken Sie die Taste **ALARM RESET (11)**.

Alarm ausschalten / einschalten

Wenn Sie den Alarm abschalten möchten, z.B. im Urlaub, drücken Sie so oft die Taste **ALARM/SLEEP (5)**, bis das Symbol  aus dem Display verschwindet. Nach ca. 8 Sekunden hört das Blinken auf und die Einstellung ist gespeichert. Auf die gleiche Weise können Sie den Alarm auch wieder einschalten.

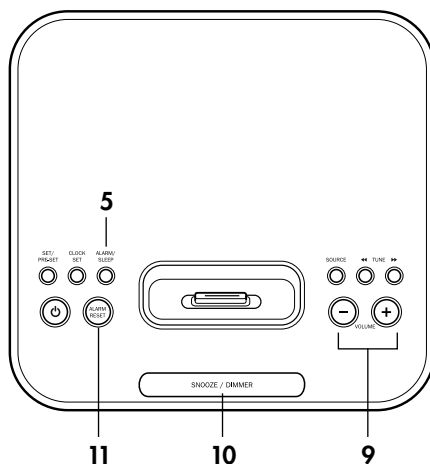

Kein Glockensymbol: Alarm aus



iPod-/iPhone-Betrieb

iPod/iPhone einsetzen

1. Suchen Sie den passenden Dock-Adapter ④ heraus (siehe Adapter-Rückseite).
2. Drücken Sie den Adapter in das iPod-/iPhone-Dock 6 hinein, bis er hörbar einrastet.
3. Setzen Sie vorsichtig den iPod/das iPhone auf den Steckkontakt im Dock. Damit ist der iPod/das iPhone abspielbereit und der Akku wird geladen.



Wichtig!

Beim iPod Touch und beim iPhone müssen Sie die Applikation „iPod“ starten, die sich normalerweise im Dock-Bereich des Home-Bildschirms befindet.

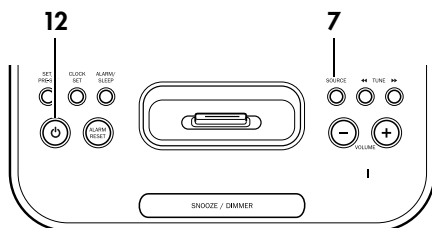
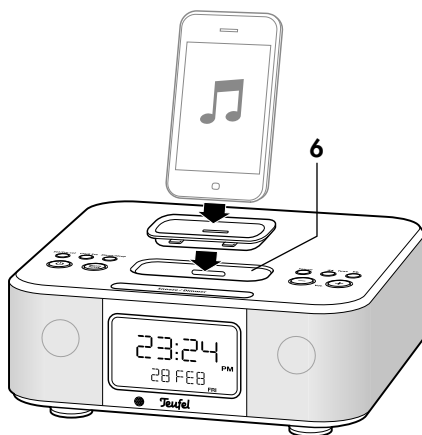

iPod-/iPhone-Wiedergabe

1. Schalten Sie das Gerät mit der Ein- / Standby-Taste (12) oder (37) ein.
2. Wählen Sie mit der Taste **SOURCE** (7) oder (36) als Quelle „iPOD“ aus.

Die Grundfunktionen Ihres iPods/iPhones können Sie nun direkt mit der Fernbedienung oder den Tasten am Gerät steuern:

Taste am Gerät bzw. auf der Fernbedienung	Entspricht der iPod-Taste
35 Menu	MENU
28 Select	Auswählen
33 I◀◀	I◀◀
30 ▶▶I	▶▶I
31 ▶II	▶II
27 ▲/▼	Scrollrad

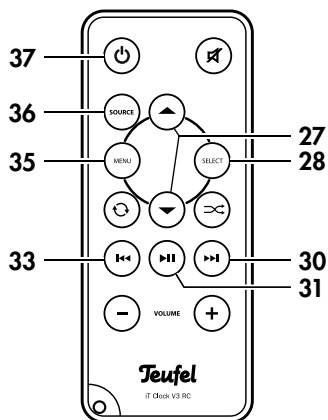

Lautstärke ändern

- Die Lautstärke stellen Sie mit den Tasten –**VOLUME+** (9) oder –**Volume+** (32) ein.
- Mit der Taste **Mute** (26) können Sie den Ton aus- und wieder einschalten.

iPod/iPhone entnehmen

1. Schalten Sie das Gerät mit der Ein- / Standby-Taste (12) oder (37) aus.
2. Ziehen Sie den iPod/das iPhone vorsichtig aus dem Dock.

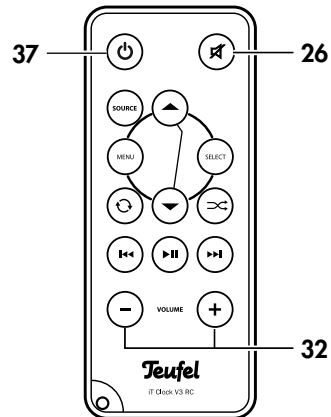

Radio-Betrieb

Antenne

Wickeln Sie die Wurfantenne (14) ab und ändern Sie die Position der Antenne so lange, bis der Empfang am Besten ist. Fixieren Sie die Antenne anschließend mit Klebeband.

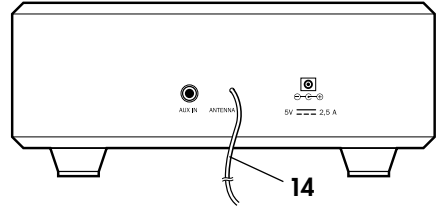

Radiobetrieb wählen

1. Schalten Sie das Gerät mit der Ein- / Standby-Taste (12) oder (37) ein.
2. Wählen Sie mit der Taste **SOURCE** (7) oder (36) die Quelle aus.

Radiosender einstellen

- Stellen Sie die Empfangsfrequenz mit Hilfe der Tasten **TUNE** (8) oder **▶▶** (30) oder **◀◀** (33) ein:
Bei jedem Antippen der Taste wird die Frequenz um einen Schritt (0,05 MHz) erhöht bzw. verringert. Durch längeres Drücken der Taste wird die Frequenz kontinuierlich erhöht bzw. verringert, bis ein Sender gefunden wurde.

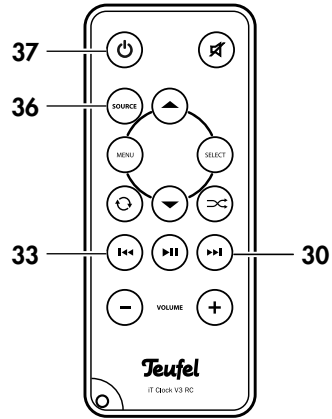

Radiosender speichern

Sie können bis zu 6 Radiosender speichern.

1. Stellen Sie die Frequenz des zu speichernden Senders ein.
2. Halten Sie die Taste **SET/PRE-SET** (3) so lange gedrückt, bis unterhalb der Frequenzanzeige der Speicherplatz erscheint und blinkt.
3. Wählen Sie mit den Tasten **◀◀TUNE ▶▶** (8) einen Speicherplatz zwischen 1 und 6 aus.
4. Drücken Sie kurz die **SET/PRE-SET** (3). Der Sender ist gespeichert.

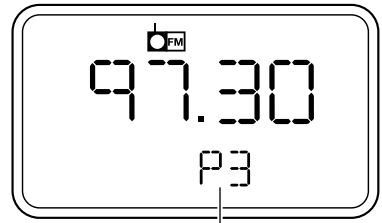
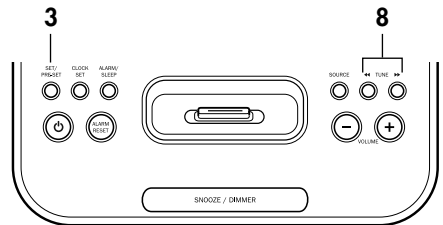

Senderspeicherplatz

Gespeicherte Sender aufrufen

Die gespeicherten Sender können Sie mithilfe der Pfeiltasten **(27)** auf der Fernbedienung oder durch wiederholtes Drücken der Taste **SET/PRE-SET (3)** aufrufen.

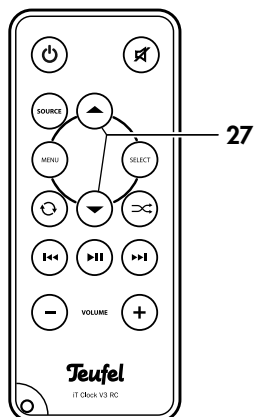

Betrieb mit einem externen Gerät

- Für den Anschluss eines externen Geräts (z.B. Handy oder MP3-Player) benötigen Sie ein Kabel mit 3,5 mm Stereo-Klinkenstecker (nicht im Lieferumfang enthalten).
- Verbinden Sie mit diesem Kabel die Line-Out- oder Ohrhörer-Buchse des externen Geräts und die Buchse **AUX IN (13)**.
- Wählen Sie mit der Taste **SOURCE (7)** oder **(36)** die Quelle **AUX** aus.
- Alle Steuerfunktionen sind ausschließlich am externen Gerät ausführbar. Lediglich die Lautstärkeregelung und die Mute-Funktion funktionieren mithilfe der Tasten des iTeufel Clock v3.

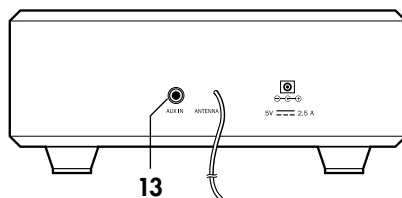

Sonderfunktionen

Sleep-Funktion

Diese Funktion sorgt dafür, dass sich Ihr iTeufel Clock v3 nach einer vorgegebenen Zeit ausschaltet.

1. Halten Sie während der Musik-Wiedergabe die Taste **ALARM / SLEEP (5)** so lange gedrückt, bis im Display **SLEEP** erscheint.
2. Stellen Sie mit den Tasten **-VOLUME+ (9)** oder **◀TUNE ▶▶ (8)** die gewünschte Zeit bis zum Ausschalten in Schritten zu 15 Minuten ein. Die maximale Zeit beträgt 60 Minuten. Bei der Einstellung „OFF“ ist die Sleep-Funktion ausgeschaltet. Wenigen Sekunden nach dem Einstellen kehrt das Display zur ursprünglichen Anzeige zurück. Um die verbleibende Zeit anzuzeigen, halten Sie die Taste **ALARM / SLEEP (5)** so lange gedrückt, bis die Restzeit eingeblendet wird.

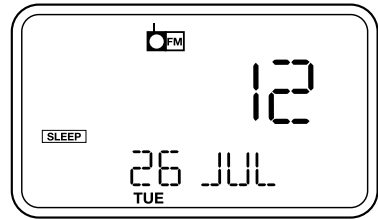
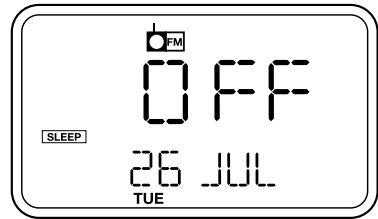
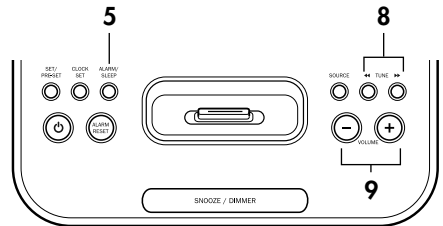

Display-Helligkeit

Durch wiederholtes Drücken der Taste **SNOOZE / DIMMER (10)** können Sie die Display-Helligkeit in 3 Stufen verändern.

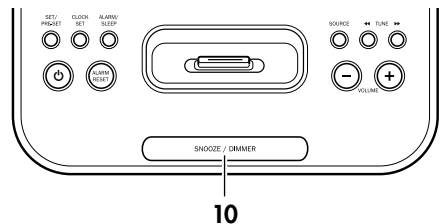

Reinigung und Pflege

Reinigen Sie das Gerät regelmäßig mit einem weichen, leicht angefeuchteten Microfasertuch. Beachten Sie dabei bitte unbedingt die folgenden Hinweise:

Gefahr Stromschlag-Gefahr!



Wasser kann in Verbindung mit Spannung führenden Teilen zu elektrischem Stromschlag oder Kurzschluss führen.

- Sorgen Sie dafür, dass keine Flüssigkeit in das Steckernetzteil oder das Gerät gelangt.
- Ziehen Sie vor dem Reinigen das Steckernetzteil aus der Steckdose.

Achtung Beschädigungsgefahr!



Falsches Reinigungsmittel kann die empfindliche Gehäusoberfläche beschädigen.

- Verwenden Sie möglichst nur klares Wasser ohne Reinigungszusätze. Zum Entfernen hartnäckiger Flecken eignet sich mildes Seifenwasser.
- Setzen Sie auf keinen Fall scharfe Reiniger, Spiritus, Verdüner, Benzin oder Ähnliches für die Reinigung ein.

Umweltschutz

Batterien und Akkus



Batterien und Akkus dürfen nicht in den Hausmüll!

Jeder Verbraucher ist gesetzlich verpflichtet, alle Batterien und Akkus, egal ob sie Schadstoffe*) enthalten oder nicht, bei einer Sammelstelle seiner Gemeinde/seines Stadtteils oder im Handel abzugeben, damit sie einer umweltschonenden Entsorgung zugeführt werden können. Batterien und Akkus bitte nur in entladenerem Zustand abgeben!

*) gekennzeichnet mit: Cd = Cadmium, Hg = Quecksilber, Pb = Blei

Entsorgung des Gerätes



Altgeräte dürfen nicht in den Hausmüll!

Sollte das Gerät einmal nicht mehr benutzt werden können, so ist jeder Verbraucher gesetzlich verpflichtet, Altgeräte getrennt vom Hausmüll z.B. bei einer Sammelstelle seiner Gemeinde/ seines Stadtteils abzugeben. Damit wird gewährleistet, dass die Altgeräte fachgerecht verwertet und negative Auswirkungen auf die Umwelt vermieden werden.

Deshalb sind Elektrogeräte mit dem hier abgebildeten Symbol gekennzeichnet.

Technische Daten

Betriebsspannung:	100-240 V~ / 50/60 Hz
Steckernetzteil:	5 V DC / 2,5 A
Radio-Empfangsbereich	UKW (87,5 MHz – 108,0 MHz)
Maße (B x H x T):	180 x 70 x 170 mm
Nettogewicht:	675 g

Technische Änderungen vorbehalten!

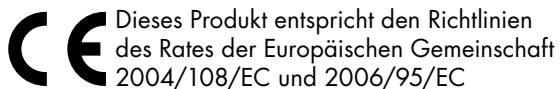

Teufel

Bei Fragen, Anregungen oder Kritik wenden Sie sich bitte an unseren Service:

Lautsprecher Teufel GmbH
Gewerbehof Bülowbogen - Aufgang D1
Bülowstr. 66
10783 Berlin (Germany)

Tel.: +49 (0)30 - 300 930 0
Fax: +49 (0)30 - 300 930 930
www.teufel.de / www.teufelaudio.com

Alle Angaben ohne Gewähr.
Technische Änderungen, Tippfehler und Irrtum vorbehalten.