

Technische Beschreibung und Bedienungsanleitung

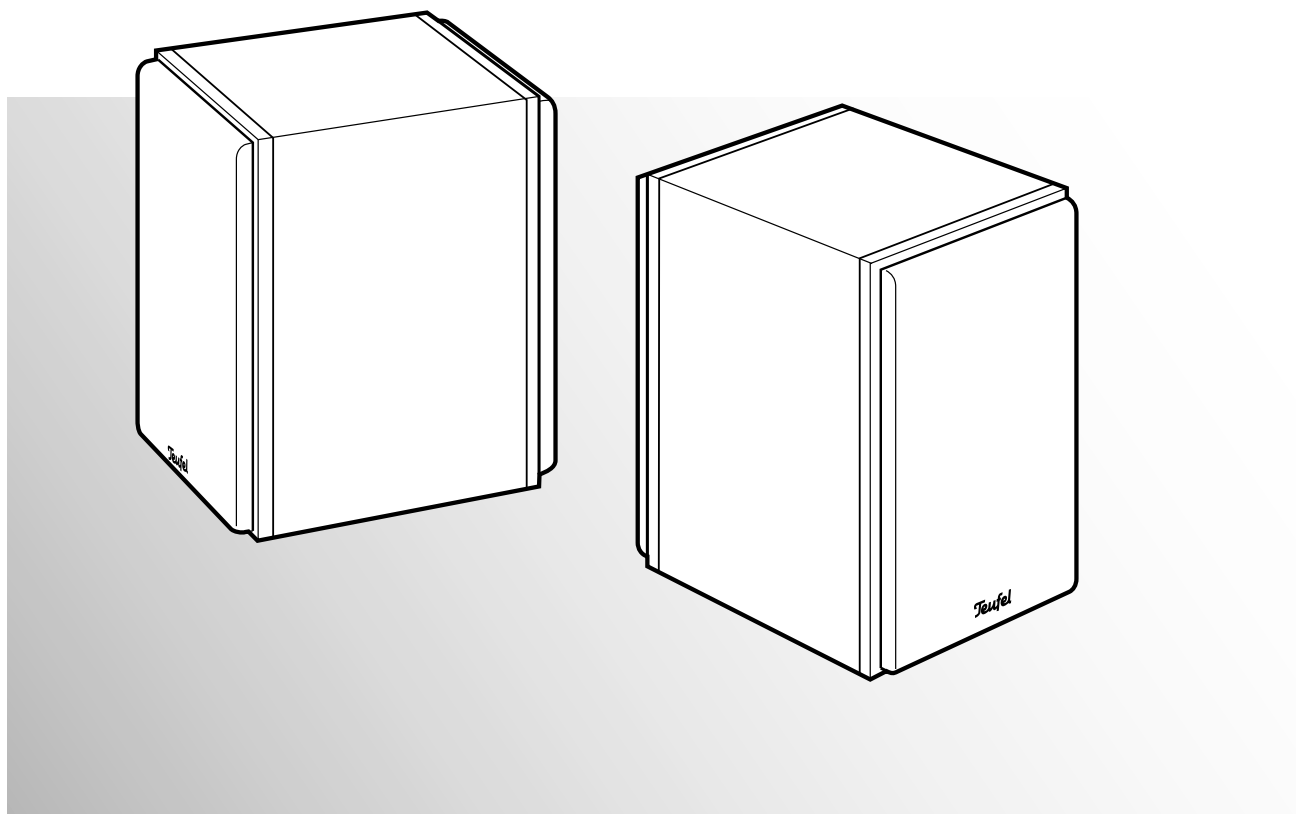

T 110D

Rear-Lautsprecher

Teufel

Inhalt

Allgemeine Hinweise und Informationen	3
Sicherheitshinweise.....	4
Signalsymbole	4
Sicherheitshinweise	4
Auspacken und Aufstellen.....	5
Kontrolle ist besser	5
Entfernen der Schutzgitter	5
Hinweise zum Aufstellungsort	5
Anschließen	7
Reinigung und Pflege.....	7
Umweltschutz.....	8
Maße und Gewicht.....	8

Allgemeine Hinweise und Informationen

Zur Kenntnisnahme

Die Informationen in diesem Dokument können sich ohne vorherige Ankündigung ändern und stellen keinerlei Verpflichtung seitens der Lautsprecher Teufel GmbH dar. Ohne vorherige schriftliche Genehmigung der Lautsprecher Teufel GmbH darf kein Teil dieser Bedienungsanleitung vervielfältigt, in irgendeiner Form oder auf irgendeine Weise elektronisch, mechanisch, durch Fotokopien oder durch Aufzeichnungen übertragen werden.

© Lautsprecher Teufel GmbH
Version 1.0
Mai 2011

Originalverpackung

Falls Sie das achtwöchige Rückgaberecht in Anspruch nehmen wollen, müssen wir Sie bitten, die Verpackung unbedingt aufzubewahren. Wir können das Gerät nur MIT ORIGINAL-VERPACKUNG zurücknehmen. Leerkartons sind nicht erhältlich!

Reklamation

Im Falle einer Reklamation benötigen wir zur Bearbeitung unbedingt folgende Angaben:

1. Rechnungsnummer

Zu finden auf dem Kaufbeleg (der dem Produkt beiliegt) oder der Auftragsbestätigung, die Sie als PDF-Dokument erhalten haben, z.B. 4322543.

2. Seriennummer bzw. Losnummer

Zu finden auf der Rückseite des Gerätes,
z. B. Serien-Nummer: UL 04007480121A

Vielen Dank für Ihre Unterstützung!

Kontakt

Bei Fragen, Anregungen oder Kritik wenden Sie sich bitte an unseren Service:

Lautsprecher Teufel GmbH
Gewerbehof Bülowbogen
Bülowstraße 66
10783 Berlin (Germany)

Telefon +49 (0)30 / 300 930 0

Telefax +49 (0)30 / 300 930 930

E-Mail: info@teufel.de

www.teufel.de / www.teufelaudio.com

Bestimmungsgemäßer Gebrauch

Der Artikel dient zur Wiedergabe von Audiosignalen. Verwenden Sie ihn ausschließlich wie in dieser Bedienungsanleitung beschrieben. Jede andere Verwendung gilt als nicht bestimmungsgemäß und kann zu Sach- oder sogar zu Personenschäden führen.

Der Hersteller übernimmt keine Haftung für Schäden, die durch nicht bestimmungsgemäßen Gebrauch entstanden sind.

Das Gerät ist zum Einsatz im privaten Bereich bestimmt.



Bevor Sie den Artikel in Betrieb nehmen, lesen Sie bitte zuerst die Sicherheitshinweise und die Bedienungsanleitung aufmerksam durch. Nur so können Sie alle Funktionen sicher und zuverlässig nutzen. Heben Sie die Bedienungsanleitung gut auf und übergeben Sie sie auch an einen möglichen Nachbesitzer.

Sicherheitshinweise

Signalsymbole

Folgende Signalsymbole finden Sie in dieser Anleitung:

Gefahr**Hohes Risiko!**

Missachtung der Warnung kann Schaden für Leib und Leben verursachen.

Achtung**Mittleres Risiko!**

Missachtung der Warnung kann einen Sachschaden verursachen.

**Geringes Risiko!**

Sachverhalte, die beim Umgang mit dem Gerät beachtet werden sollten.

Sicherheitshinweise

Gefahr**Gefahren für Kinder!**

Kinder können sich beim Spielen in der Verpackungsfolie verfangen und darin ersticken.

- Lassen Sie Kinder nicht mit dem Gerät und den Verpackungsfolien spielen. Es besteht Erstickungsgefahr.
- Achten Sie darauf, dass Kinder keine kleinen Teile aus dem Gerät entnehmen oder vom Gerät abziehen (z.B. die Batterien der Fernbedienung, Bedientöpfe oder Steckeradapter). Sie könnten die Teile verschlucken und daran ersticken.

Gefahr**Versetzungsgefahr**

Einen instabiler Untergrund kann dazu führen, dass das Gerät umkippt und dabei vor allem Kinder erheblich verletzt oder sogar erschlägt. Viele Unfälle können Sie vermeiden, wenn Sie folgende Vorsichtsmaßnahmen treffen:

- Verwenden Sie nur Untergestelle oder Standfüße, die vom Hersteller empfohlen werden.
- Stellen Sie das Gerät nur auf Möbel, die es sicher tragen können.
- Sorgen Sie dafür, dass das Gerät vollständig auf dem Möbelstück steht und nicht darüber hinausragt.
- Wenn Sie das Gerät auf ein hohes Möbelstück stellen, wie z.B. ein Bücherregal oder einen Küchenschrank, verankern Sie sowohl das Möbelstück als auch das TV-Gerät mit der Wand.
- Legen Sie keine Zierdecken oder anderen Materialien auf das Möbelstück, bevor Sie das Gerät daraufstellen.
- Warnen Sie Ihre Kinder vor den Gefahren, die bestehen, wenn das Kind am Möbelstück hochklettert, um das Gerät zu erreichen.
- Sorgen Sie auch bei Lagerung des Geräts dafür, dass die zuvor beschriebenen Punkte eingehalten werden.

**Gefahr für das Gehör!**

Hohe Lautstärke kann zu Gehörschäden führen.

Speziell wenn ein Gerät eingeschaltet wird und auf volle Lautstärke eingestellt ist, kann plötzlich ein sehr hoher Schalldruck entstehen. Neben organischen Schäden können dadurch auch psychologische Folgen auftreten. Besonders gefährdet sind Kinder und Haustiere.

- Stellen Sie den Lautstärkeregler Ihres Signalquellgeräts auf einen niedrigen Pegel ein.
- Halten Sie bei hohen Lautstärken immer einen gewissen Abstand zum Gerät und nie Ihre Ohren direkt an den Lautsprecher.
- Beugen Sie Gesundheitsschäden vor und vermeiden Sie dauerhaftes Hören mit hoher Lautstärke.

Gefahr**Verletzungs- / Beschädigungsgefahr!**

Aufstellung an einem ungeeigneten Ort kann zu Personen- und/oder Sachschäden führen.

- Verwenden Sie das Gerät nicht unbefestigt in Fahrzeugen, an labilen Standorten, auf wackeligen Stativen oder Möbeln, an unterdimensionierten Halterungen etc. Das Gerät könnte um- oder herunterfallen und Personenschäden verursachen oder selbst beschädigt werden.
- Stellen Sie das Gerät so auf, dass Sie es nicht unbeabsichtigt umstoßen können und die Kabel keine Stolperfallen bilden.
- Sorgen Sie dafür, dass eine eventuelle Wandmontage fachmännisch durchgeführt wird.
- Verwenden Sie zur Befestigung nur geeignete Wandhalter. Vergewissern Sie sich der Tragfähigkeit der Wände.
- Stellen Sie das Gerät nicht in der Nähe von Wärmequellen auf (z.B. Heizkörper, Öfen, sonstige wärmespendende Geräte, wie Verstärker etc.).

Achtung Brandgefahr!

Unsachgemäßer Umgang mit dem Gerät kann zu Beschädigung oder zum Brand führen.

- Stellen Sie keine offenen Brandquellen wie brennende Kerzen oder Ähnliches auf das Gerät.
- Setzen Sie das Gerät nicht der direkten Sonne aus.
- Sorgen Sie für ausreichende Lüftung.
- Decken Sie auch die Lüftungsöffnungen nicht mit Gardinen, Decken, Zeitschriften oder Ähnlichem ab. Im Inneren aufgestaute Hitze kann die Lebensdauer des Geräts verkürzen.

Auspacken und Aufstellen

Öffnen Sie vorsichtig die Kartons, heben Sie die Lautsprecher mit den EPE-Schaumteilen vorsichtig heraus und entfernen Sie die Schaumteile, ohne in die Membranen zu fassen.



Verbindungskabel

Die T110D-Serie wird aufgrund diverser unterschiedlicher Kundenanforderungen ohne Verbindungskabel ausgeliefert. Passende Kabel finden Sie in unserem Webshop (www.teufel.de) im Bereich „Zubehör“.

Kontrolle ist besser

- Prüfen Sie, ob die Lieferung vollständig und unbeschädigt ist.
- Sollte die Lieferung unvollständig sein oder Transportschäden aufweisen, nehmen Sie das Gerät nicht in Betrieb, sondern wenden Sie sich bitte an unseren Service (siehe Seite 3).

Entfernen der Schutzgitter

Sie können die Schutzgitter von den Lautsprechern abnehmen, indem Sie vorsichtig hinter die Schutzgitter greifen und diese langsam nach vorn abziehen.

Beim Aufsetzen der Gitter achten Sie bitte darauf, dass die Montagestifte genau in die entsprechenden Buchsen am Lautsprecher gleiten.

Hinweise zum Aufstellungsort

- Wählen Sie einen stabilen, ebenen Untergrund.
- Sorgen Sie für eine trockene, staubfreie Umgebung.
- Vermeiden Sie die Nähe von Wärmequellen und direkte Sonneneinstrahlung.
- Verlegen Sie die Anschlusskabel so, dass sie keine Stolperfallen bilden.
- Stellen Sie keine schweren Gegenstände auf die Kabel oder die Lautsprecher.

Die folgenden Angaben beziehen sich auf den „idealen Hörraum“, in dem der Zuhörer mit ausreichendem Abstand zentral vor den Lautsprecher-Boxen sitzt (siehe Grafik) und sich keine Gegenstände (Tische o.Ä.) dazwischen befinden. Doch leider erlauben der Raum, die Einrichtung oder andere Gegebenheiten nicht immer eine derart optimale Platzierung.

Moderne Verstärker bieten vielfältige Möglichkeiten, etwaige Abstriche in der Aufstellung elektronisch zu kompensieren. Generell gilt die Regel: Stets können Sie auf Basis unserer Empfehlungen experimentieren, was in Ihren Räumlichkeiten akustisch und optisch am besten funktioniert. Lassen Sie Ihre Ohren (und Augen) entscheiden!

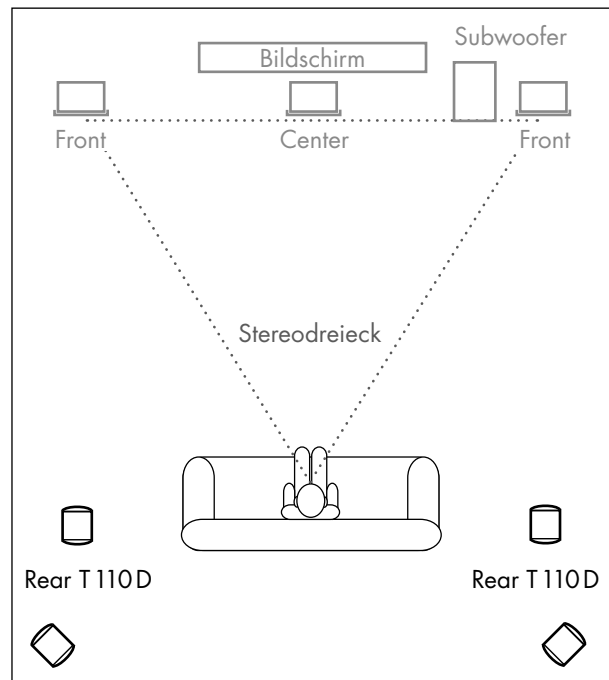

Rear-Lautsprecher

Die beiden T110D-Rear-Lautsprecher können Sie mit dem Kippschalter zwischen den Anschlussklemmen zwischen Normal- und Dipol-Modus umschalten. Im Dipol-Betrieb wird der Ton vorn und hinten ausgegeben.

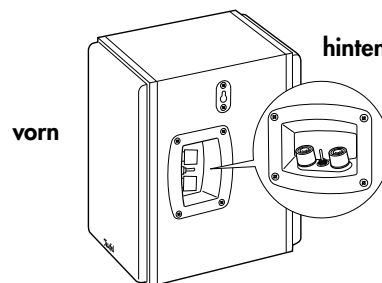

Aufstellungsvarianten für Rear-Lautsprecher

Für diese Lautsprecher gibt es zwei Aufstellungsvarianten:

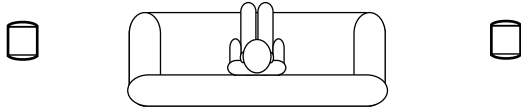

Normalerweise werden sie seitlich vom Zuhörer in Kopfhöhe (140 bis 210 cm) aufgestellt oder aufgehängt. Die Rear-Lautsprecher werden dabei in den Dipol-Betrieb geschaltet und strahlen nach vorn und hinten. Der Abstand zur hinteren Raumwand sollte mindestens 10 cm betragen.

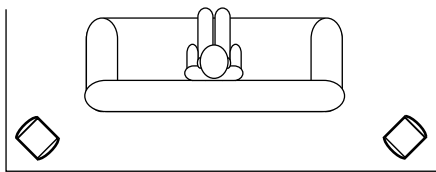

Die zweite Aufstellungsvariante eignet sich für schmale Räume. Hier werden die Rear-Lautsprecher hinter dem Zuhörer in einer Höhe von 140 bis 210 cm platziert und im 45 Grad-Winkel gedreht. So strahlen die Lautsprecher im Dipol-Modus gegen die Wände und erzeugen die gewünschte Diffusität. Der Abstand zu den Wänden sollte auch hier mindestens 10 cm betragen.

Center-Lautsprecher

- Den Center-Lautsprecher stellen Sie mittig direkt unter oder neben dem Bildschirm bzw. der Leinwand auf.

Front-Lautsprecher

- Die Front-Lautsprecher werden rechts und links vom Bildschirm aufgestellt.
- Sie sollten etwa in einer Linie mit dem Center-Lautsprecher stehen und mit dem Zuhörer ein möglichst gleichseitiges Dreieck bilden – das sogenannte Stereodreieck (Entfernung zum Hörer = Entfernung zwischen den Lautsprechern).
- Die Lautsprecher sollten gerade in den Raum oder leicht auf den Zuhörer ausgerichtet sein.

Subwoofer

- Der Standort des Subwoofers ist frei wählbar und beeinflusst die übrigen Lautsprecher nicht. Ideal ist häufig ein Standort zwischen den Front-Lautsprechern.

Anschließen

Gefahr Verletzungs- / Beschädigungsgefahr!



Verlegen Sie die Kabel so, dass sie keine Stolperfallen bilden.

- Ziehen Sie den Netzstecker Ihres AV-Receiver aus der Steckdose, damit ein versehentliches Einschalten ausgeschlossen ist.
- Verlegen Sie Lautsprecherkabel von Ihrem AV-Receiver zu jedem der Lautsprecher. Dieses Kabel sollte hochwertige Lautsprecher-Doppellitze mit gekennzeichneten Adern sein.
Kleiner Tip: Beschriften Sie die Kabel an der Receiver-Seite – das hilft bei eventuellem Ab- und Aufbau des Receivers.
- An der Rückseite der Lautsprecher befindet sich jeweils ein Anschlussterminal mit zwei Klemmen. Hier können Sie die Lautsprecherkabel direkt oder mittels Bananensteckern anschließen. Wir beschreiben hier nur den direkten Anschluss.
- Die Klemmen sind jeweils rot (+) und schwarz (-) markiert.



Achten Sie auf die korrekte Polung!

Verbinden Sie jeweils die Klemmen mit gleicher Farbe. Ansonsten leidet die Klangqualität. Die Lautsprecheranschlüsse Ihres AV-Receiver sollten ähnlich markiert sein. Die Adern der Lautsprecherkabel sind durch unterschiedliche Farben, Formen oder Beschriftungen markiert.

1. Teilen Sie die Litze an beiden Enden auf etwa 30 mm und entfernen Sie jeweils ca. 10 mm der Isolierung. Verdrehen Sie die Litze, damit keine Adern herausstehen.

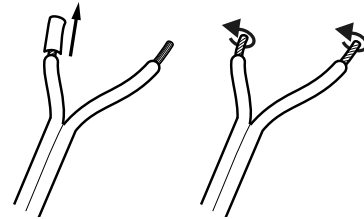

2. Drehen Sie die Anschlussklemme gegen den Uhrzeigersinn los. Führen Sie das abisolierte Kabelende in das nun sichtbare Loch ein. Drehen Sie die Klemme im Uhrzeigersinn zu. Damit ist das Kabel festgeklemmt.

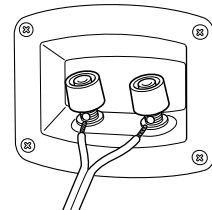

3. Schließen Sie das andere Ende der Lautsprecherkabel an die Front-Lautsprecherausgänge Ihres Verstärkers an. Hinweise dazu finden Sie in der dazugehörigen Bedienungsanleitung.

Reinigung und Pflege

Die furnierten Flächen unserer Lautsprecher sind mit einem Oberflächenschutz versehen, der eine Holzpolitur überflüssig macht.

- Entfernen Sie Staub oder leichte Verschmutzungen am besten mit einem trockenen, geschmeidigen Ledertuch.
- Reiben Sie stärkere Verschmutzung mit einem feuchten Tuch ab. Sorgen Sie dafür, dass keine Flüssigkeit in die Lautsprecher eindringt.
- Wischen Sie die Flächen anschließend sofort mit einem weichen Tuch ohne Druck trocken.

Achtung Beschädigungsgefahr!



Falsches Reinigungsmittel kann die empfindliche Gehäuseoberfläche beschädigen.

- Verwenden Sie möglichst nur klares, handwarmes Wasser ohne Reinigungszusätze. Bei hartnäckigen Flecken können Sie mildes Seifenwasser verwenden.
- Auf keinen Fall dürfen scharfe Reiniger, Spiritus, Verdüner, Benzin oder Ähnliches für die Reinigung verwendet werden.

Umweltschutz

Entsorgung des Gerätes



Altgeräte dürfen nicht in den Hausmüll!

Sollte das Gerät einmal nicht mehr benutzt werden können, so ist jeder Verbraucher gesetzlich verpflichtet, Altgeräte getrennt vom Hausmüll z.B. bei einer Sammelstelle seiner

Gemeinde / seines Stadtteils abzugeben. Damit wird gewährleistet, dass die Altgeräte fachgerecht verwertet und negative Auswirkungen auf die Umwelt vermieden werden.

Deshalb sind Elektrogeräte mit dem abgebildeten Symbol gekennzeichnet.

Maße und Gewicht

Maße (B x H x T): 163 x 260 x 214 mm

Nettogewicht: 5,1 kg

 Dieses Produkt entspricht den Richtlinien des Rates der Europäischen Gemeinschaft 2004/108/EC und 2006/95/EC

Technische Änderungen vorbehalten!

Teufel

Bei Fragen, Anregungen oder Kritik wenden Sie sich bitte an unseren Service:

Lautsprecher Teufel GmbH
Gewerbehof Bülowbogen - Aufgang D1
Bülowstraße 66
10783 Berlin (Germany)

Tel.: +49 (0)30 - 300 930 0
Fax: +49 (0)30 - 300 930 930
www.teufel.de

Alle Angaben ohne Gewähr.
Technische Änderungen, Tippfehler
und Irrtum vorbehalten.

Anleitungs-Nr. 91827 DE 20110510